

**ACT20X-2HAI-2SAO-P****Weidmüller Interface GmbH & Co. KG**

Klingenbergstraße 26

D-32758 Detmold

Germany

www.weidmueller.com

**Illustration du produit**

au bus de terrain sont alors connectés directement

**Informations générales de commande**

Version	Convertisseurs-isolateurs de signaux EX, Entrée EX : 4 - 20 mA, Sortie sûre : 4 - 20 mA, 2 voies
Référence	<a href="#">2456150000</a>
Type	ACT20X-2HAI-2SAO-P
GTIN (EAN)	4050118471281
Qté.	1 pièce(s)

Date de création 29 mars 2023 10:24:29 CEST

Niveau du catalogue 17.03.2023 / Toutes modifications techniques réservées

## ACT20X-2HAI-2SAO-P

**Weidmüller Interface GmbH & Co. KG**

Klingenbergstraße 26

D-32758 Detmold

Germany

www.weidmueller.com

## Caractéristiques techniques

### Dimensions et poids

Profondeur	114,6 mm	Profondeur (pouces)	4,512 inch
Hauteur	127,3 mm	Hauteur (pouces)	5,012 inch
Largeur	22,5 mm	Largeur (pouces)	0,886 inch
Poids net	212 g		

### Températures

Température de stockage	-20 °C...85 °C	Température de fonctionnement	-20 °C...60 °C
Température de fonctionnement , min.	-20 °C	Température de fonctionnement , max.	60 °C
Humidité	0...95 % (sans condensation)		

### Probabilité d'échec

SIL PAPER	SIL certificate	SIL selon IEC 61508	2
MTBF	315 Years		

### Classifications

ETIM 6.0	EC002653	ETIM 7.0	EC002653
ETIM 8.0	EC002653	ECLASS 9.0	27-21-01-20
ECLASS 9.1	27-21-01-20	ECLASS 10.0	27-21-01-20
ECLASS 11.0	27-21-01-20	ECLASS 12.0	27-21-01-20

### Entrée EX

Alimentation capteur	> 16 V DC	Chute de tension alimenté	< 4,5 V
Chute de tension non alimenté	< 6 V	Courant d'entrée	4...20mA
Fréquence d'entrée	0,5...2,5 kHz @ 3,5...23 mA bi-directional HART <sup>®</sup> signal	Ondulation résiduelle	< 7,5 mV <sub>eff</sub>
Signal de sortie en cas de rupture de fil	< 1 mA	Type	circuit de courant à sécurité intrinsèque, actif (comme source de courant) ou passif (comme consommateur de courant)

### Sortie

Courant de faible impédance	≤ 600 Ω	Courant de sortie	4...20 mA
Effet de la résistance de charge	≤ 0,01% de la plage / 100 Ω	Fréquence de coupure (-3 dB)	HART bidirectionnel 0,5...2,5 kHz à 3,5...23 mA <sup>®</sup> signal
Limitation du signal de sortie	< 28 mA	Stabilité de la charge	≤ 0,01 % de la valeur finale / 100 Ω
Type	actif (comme source de courant) ou passif (comme consommateur de courant)		

**ACT20X-2HAI-2SAO-P****Weidmüller Interface GmbH & Co. KG**

Klingenbergstraße 26

D-32758 Detmold

Germany

www.weidmueller.com

**Caractéristiques techniques****Sortie d'alarme**

Courant permanent	$\leq 0,5$ A AC / $0,3$ A DC (zone sûre), $\leq 0,5$ A AC / $1$ A DC (zone 2)	Fonction alarme	Dépassement de la limite signal, Rupture de ligne en entrée, Pas de tension d'alimentation, Erreur de l'appareil
Puissance nominale	$\leq 62,5$ VA / $32$ W (plage sûre) $\leq 16$ VA / $32$ W (zone 2)	Tension nominale de commutation	$\leq 125$ V AC / $110$ V DC (plage sûre) $\leq 32$ V AC / $32$ V DC (zone 2)
Type	Relais d'état, 1 NC (sans tension)		

**Caractéristiques générales**

Coefficient de température	$<0,01$ % de la plage/°C (TU)	Configuration	Avec logiciel FDT/DTM, Nécessite un adaptateur de configuration 8978580000 CBX200 USB
Consommation de puissance	$\leq 1,9$ W	Degré de protection	IP20
Humidité	0...95 % (sans condensation)	Précision	$< 0,1$ % de la plage
Réponse à un échelon	$\leq 5$ ms	Tension d'alimentation	19,2...31,2 V DC
Type de raccordement	PUSH IN		

**Coordination de l'isolation**

Normes CEM	DIN EN 61326, NE 21	Tension d'isolation	2,6 kV (entrée / sortie)
Tension nominale (texte)	300 V		

**Données pour applications Ex (ATEX)**

Courant $I_0$	Boucle de courant 93 mA / externe 10 mA	Lieu d'installation	Appareil installé en zone sûre, zone 2
Puissance $P_0$	Boucle de courant 0,65 W / externe 0,1 W	Repérage :	II (1) G [Ex ia Ga] IIC/IIB/IIA, II (1) D [Ex ia Da] IIIC, I (M1) [Ex ia Ma] I
Tension $U_0$	Boucle de courant 28 V / externe 10 V		

**Caractéristiques techniques de sécurité de base**

Description of the "safe state"	analogue Output $\leq 3,6$ mA or output $\geq 21$ mA	$T_{proof}$	5 Years
Total failure rate for safe detected failures ( $\lambda_{SD}$ )	0 FIT	Type d'appareil	A
Tolérance du hardware aux erreurs (HFT)0		Catégorie de sécurité	SIL 2
Safe Failure Fraction (SFF)	85 %	Mean Time To Repair (MTTR)	24 h
Total failure rate for safe undetected failures ( $\lambda_{SU}$ )	164 FIT	Total failure rate for dangerous detected failures ( $\lambda_{DD}$ )	127 FIT
Total failure rate for dangerous undetected failures ( $\lambda_{DU}$ )	48 FIT	Probabilité de défaut PFH	$4,1 \times 10^{-8} h^{-1}$
Demand mode	High		

**ACT20X-2HAI-2SAO-P**

**Weidmüller Interface GmbH & Co. KG**  
 Klingenbergstraße 26  
 D-32758 Detmold  
 Germany

www.weidmueller.com

**Caractéristiques techniques****Caractéristiques techniques de sécurité Low demand mode**

Average Probability of Failure on Demand (PFD<sub>avg</sub>)  $1.92 \times 10^{-4}$  (T<sub>proof</sub> = 1 year),  $3.67 \times 10^{-4}$  (T<sub>proof</sub> = 2 years),  $8.92 \times 10^{-4}$  (T<sub>proof</sub> = 5 years), données supplémentaires dans le manuel de sécurité

**Caractéristiques de raccordement**

Type de raccordement	PUSH IN	Section de raccordement du conducteur, AWG, min.	AWG 26
Section de raccordement du conducteur, AWG, max.	AWG 14	Section de raccordement du conducteur, min.	0,2 mm <sup>2</sup>
Section de raccordement du conducteur, max.	2,5 mm <sup>2</sup>	Section de raccordement du conducteur, souple, min.	0,2 mm <sup>2</sup>
Section de raccordement du conducteur, souple, max.	2,5 mm <sup>2</sup>	Section de raccordement du conducteur, souple avec embout DIN 46228/4, min.	0,2 mm <sup>2</sup>
Section de raccordement du conducteur, souple avec embout DIN 46228/4, max.	2,5 mm <sup>2</sup>		

**Garantie**

Période 3 ans

**Conformité environnementale du produit**

REACH SVHC Lead 7439-92-1  
 SCIP 2f6dd957-421a-46db-a0c2-cf1609156924

**Agréments**

Agréments



ROHS Conforme  
 UL File Number Search Site Web UL  
 N° de certificat (cULus) E337701

## ACT20X-2HAI-2SAO-P

**Weidmüller Interface GmbH & Co. KG**  
Klingenbergstraße 26  
D-32758 Detmold  
Germany

[www.weidmueller.com](http://www.weidmueller.com)

## Caractéristiques techniques

### Téléchargements

Agrément/Certificat/Document de conformité	<a href="#">Certification SIL</a> <a href="#">Certification DNV GL</a> <a href="#">Certification ATEX</a> <a href="#">Certification IECEx</a> <a href="#">Certification UL</a> <a href="#">Declaration of Conformity</a>
Données techniques	<a href="#">CAD data – STEP</a>
Logiciel	<a href="#">Library and function block – WI-Manager, DTM-Library for online installation</a> <a href="#">Release notes for Weidmueller FDT-DTM Software version</a>
Documentation utilisateur	<a href="#">Safety Manual for SIL application</a> <a href="#">Instruction sheet</a> <a href="#">Handbuch ACT20X- Serie, deutsch</a> <a href="#">Manual ACT20X- series, english</a> <a href="#">20210120 Security Advisory - WI-Manager affected by MundM Software fdtCONTAINER vulnerability</a>
Catalogue	<a href="#">Catalogues in PDF-format</a>

**Fiche de données**

**ACT20X-2HAI-2SAO-P**

**Weidmüller Interface GmbH & Co. KG**  
 Klingenbergstraße 26  
 D-32758 Detmold  
 Germany

www.weidmueller.com

**Dessins**

**Application**

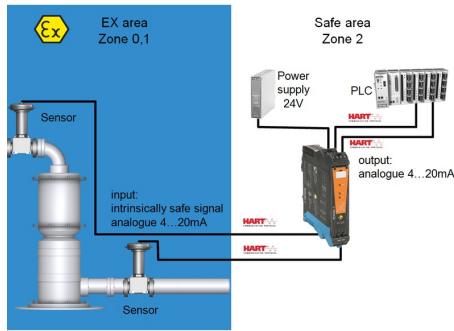

**Block diagram**

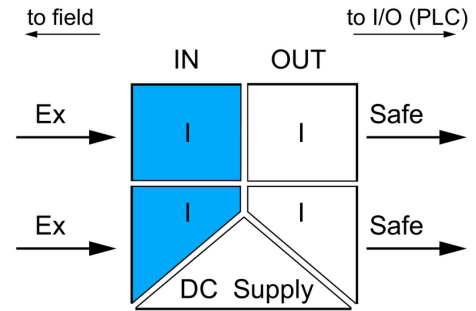

**Dessin coté**

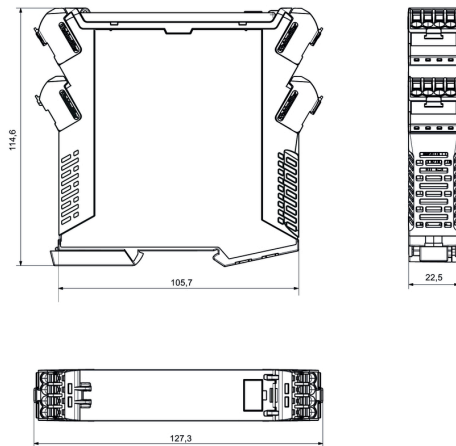

**Similaire à l'illustration**



**Exemple de câblage**

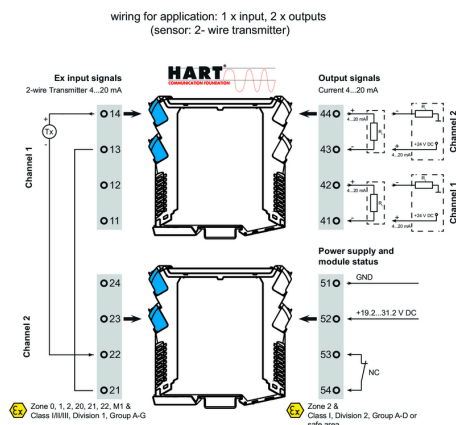

**Exemple de câblage**

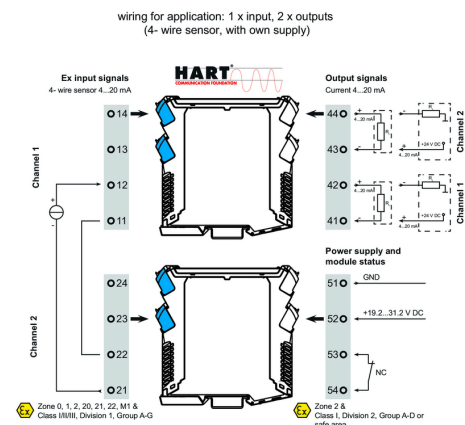

**Fiche de données**

**ACT20X-2HAI-2SAO-P**

**Weidmüller Interface GmbH & Co. KG**  
 Klingenbergstraße 26  
 D-32758 Detmold  
 Germany

www.weidmueller.com

**Dessins**

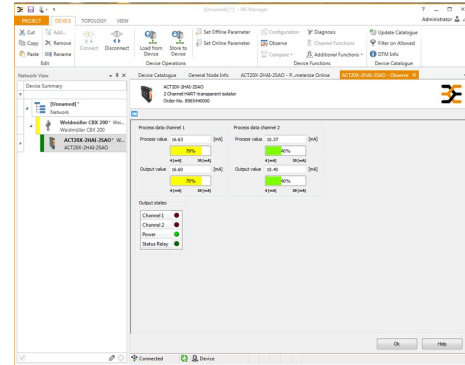
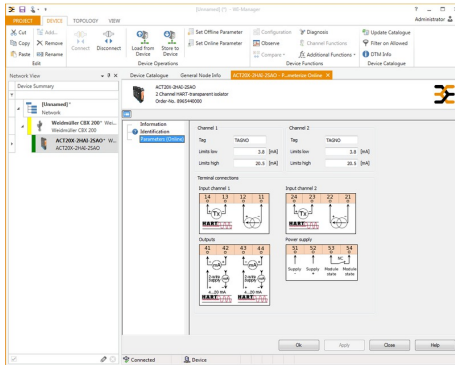

screenshot of configuration with FDT2 /DTM software

screenshot of "observe" with FDT2 / DTM software

**Connection diagram**

