

Supports de panneau/vis de fixation du panneau

Acier, acier inoxydable

Rails de glissière/Entretoises de glissière

Type en plastique

Supports de panneau

Acier, acier inoxydable

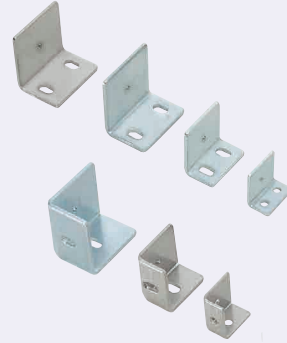

Type	Matériau	Traitement de surface
Type en acier	EN 1.0330 équiv.	Placage chromé brillant
Type en acier inoxydable	EN 1.4301 équiv.	-

Pour fixation au centre

Type en acier **HCBV5**
Type en acier inoxydable **SHCBBV5**

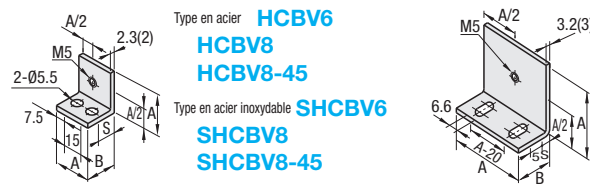

Pour fixation en coin

Type en acier **HCBCV5**
Type en acier inoxydable **SHCBCV5**

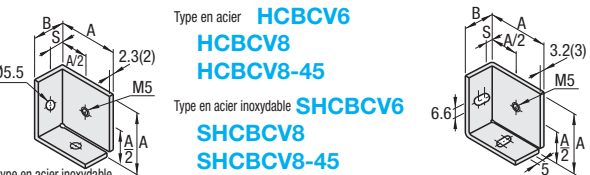

Les valeurs entre parenthèses concernent le type en acier inoxydable.
Pour améliorer le renforcement, la hauteur du trou de fixation de plaque A/2 diffère de celles du type en aluminium et du type en plastique.

Exemple

Deux méthodes de fixation des panneaux sont disponibles pour le n°6, 8 et 8-45 de type en acier et de type inoxydable (5mm d'épaisseur ou moins) car ces produits comportent des trous oblongs.

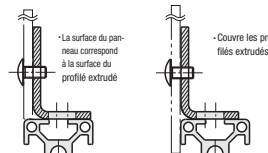

Type en acier

Référence pièce	Type	N°	Poids	Différence entre le côté du profilé extrudé et la surface de fixation	S	B	Vis, écrou		HCBV	HCBCV	
							Vis	Écrou	Prix unitaire	Remise sur volume	Prix unitaire
HCBV HCBCV	5	29	23	0	10	30	18	CBM5-8	HNTT5-5		
	6	79	60	0-5	15	40	25	CBM6-12	HNTT6-6	2	
	8	124	94	(variable)	17.5	50	35	CBM6-15	HNTT8-6		
	8-45										

Type en acier inoxydable

Référence pièce	Type	N°	Poids	Différence entre le côté du profilé extrudé et la surface de fixation	S	B	Vis, écrou		SHCBV	SHCBCV	
							Vis	Écrou	Prix unitaire	Remise sur volume	Prix unitaire
SHCBV SHCBCV	5	23	18.5	0	10	30	18	SCB5-6	HNTTSN5-5		
	6	62.5	50	0-5	15	40	25	SCB6-10	HNTTSN6-6	2	
	8	113	85.5	(variable)	17.5	50	35	SCB6-15	HNTTSN8-6		
	8-45										

Ordering Example
Référence pièce - L
HCBV6 - SET1
SHCBCV8

Alterations
Référence pièce - (SET)
HCBV6 - SET

Modification	Code	Spéc.	Support	Vis, écrou					
				Pour la fixation du profilé extrudé		Pour fixation du panneau			
				Vis	Quantité	Écrou	Quantité		
Ensemble de vis et écrous utilisables	SET	Les vis et écrous utilisables sont fournis sous forme de jeu. Quand SET est spécifié, le produit n'est pas conforme à la directive RoHS.	HCBV5	CBM5-8		HNTT5-5			
			HCBV6	CBM6-12		HNTT6-6			
			HCBV8	CBM6-15		HNTT8-6			
			HCBCV8-45	CBM6-15		HNTT8-6			
			HCBV8-45	CBM6-15	2	HNTT8-6	2		
			SHCBCV5	SCB5-6		HNTTSN5-5			
			SHCBCV6	SCB6-10		HNTTSN6-6			
			SHCBCV8	SCB6-10		HNTTSN6-6			
			SHCBCV8-45	SCB6-15		HNTTSN8-6			
			SHCBCV8	SCB6-15		HNTTSN8-6			
SHCBV8-45	SCB6-15		HNTTSN8-6						

Vis de fixation de panneau



Les références de pièces ombres ne sont pas compatibles avec la directive RoHS.

HCBM SHCBM (acier inoxydable) HCBMB (chrome trivalent, noir)

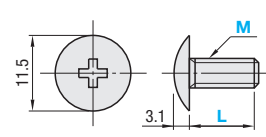

Type	Matériau	Traitement de surface
HCBM	acier au carbone pour structure mécanique	Placage chromé brillant
SHCBM	EN 1.4301 équiv.	-
HCBMB	acier au carbone pour structure mécanique	Chrome trivalent (noir)

Référence pièce	Type	M	HCBM		SHCBM		HCBMB	
			Prix unitaire	Remise sur volume	Prix unitaire	Remise sur volume	Prix unitaire	Remise sur volume
HCBM	5	10						
SHCBM	5	12						
HCBMB	5	15						

La dimension L de 15 s'applique au type HCBM. Pour les autres vis, voir P.751.
Pour HCBM, SHCBM et HCBMB, les ventes par paquet (500 pièces par paquet) sont disponibles pour chaque taille.

M-L	HCBM	SHCBM	HCBMB
5-10	Jeu de 500 pièces (SET1)	Jeu de 500 pièces (SET1)	Jeu de 500 pièces (SET1)
5-12			
5-15			

Lors de la commande, veuillez noter la quantité. 500 pièces seront livrées pour la commande HCBM5-10-SET1.

Ordering Example
Référence pièce - L
HCBM5 - 10
Référence pièce - L - SET1
HCBM5 - 10 - SET1 (500 pièces)

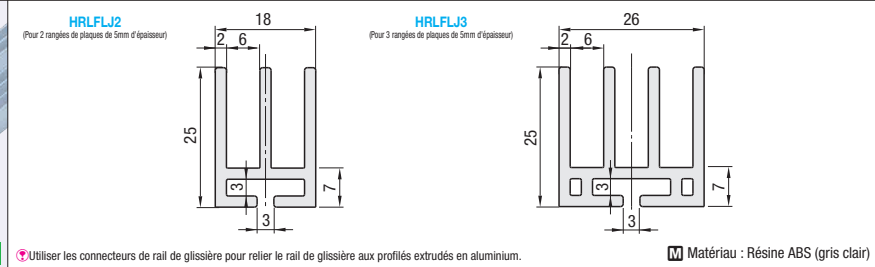

Référence pièce	Longueur	Profilé extrudé	Poids (kg/m)	Prix unitaire/m
HRLFLJ	50-2000	HFS5 HFS6 HFS8(-45)	0.185 0.277	

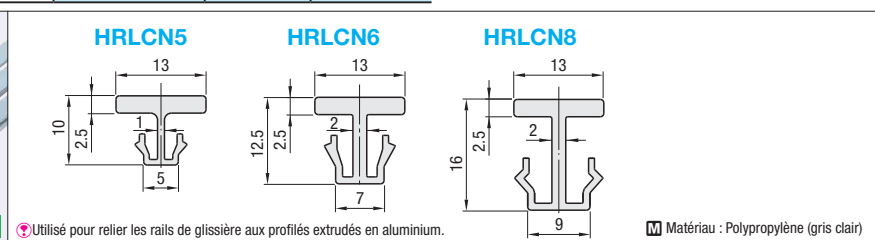

Référence pièce	Longueur	Profilé extrudé	Poids (kg/m)	Prix unitaire/m
HRLCN	50-2000	HFS5 HFS6 HFS8(-45)	0.045 0.064 0.072	

Ordering Example
Référence pièce - Longueur
HRLFLJ3 - 1000
HRLCN6 - 1000

Exemple

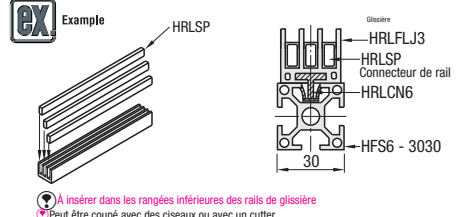
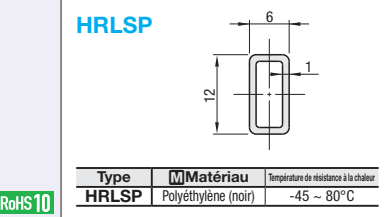
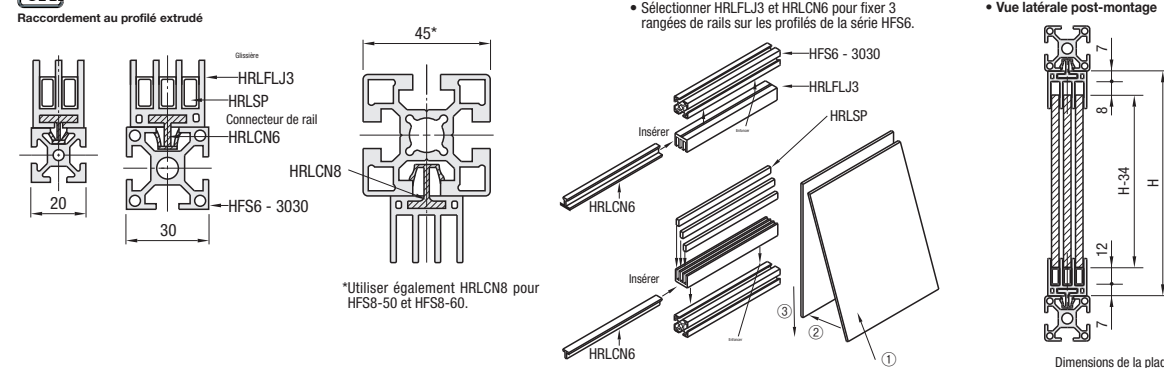

Référence pièce	Longueur mm	Prix unitaire	Remise sur volume	Référence pièce	Longueur mm	Prix unitaire (jeu de 30 pièces)
HRLSP	2000	1 à 9 pièce(s)	10-50	HRLSP-SET	2000	

Ordering Example
Référence pièce - L
HRLSP
HRLSP-SET